

CONSIGNES DE SECURITE

LIRE ATTENTIVEMENT CETTE NOTICE AVANT LA PREMIÈRE UTILISATION DE L'APPAREIL.

- Cet appareil peut être utilisé par des enfants âgés d'au moins 8 ans et par des personnes ayant des capacités physiques, sensorielles ou mentales réduites ou dénuées d'expérience ou de connaissance, s'ils (si elles) sont correctement surveillé(e)s ou si des instructions relatives à l'utilisation de l'appareil en toute sécurité leur ont été données et si les risques encourus ont été appréhendés.

Les enfants ne doivent pas jouer avec l'appareil. Le nettoyage et l'entretien par l'utilisateur ne doivent pas être effectués par des enfants sans surveillance.

- Il convient de maintenir à distance les enfants de moins de 3 ans, à moins qu'ils ne soient sous une surveillance continue.

Les enfants âgés entre 3 ans et 8 ans ne peuvent que mettre l'appareil en marche ou à l'arrêt, à condition que ce dernier ait été placé ou installé dans une position normale d'utilisation et que ces enfants soient surveillés ou aient reçu des instructions quant à l'utilisation de l'appareil en toute sécurité et en comprennent bien les dangers potentiels. Les enfants âgés entre 3 ans et 8 ans ne doivent ni brancher, ni régler ni nettoyer l'appareil, et ni réaliser l'entretien de l'utilisateur.

ATTENTION - Certaines parties de ce produit peuvent devenir très chaudes et provoquer des brûlures. Il faut prêter une attention particulière en présence d'enfants et de personnes vulnérables.

- Un moyen de déconnexion ayant une distance d'ouverture des contacts de tous les pôles doit être prévu dans les canalisations fixes conformément aux règles d'installation.
- Vérifier que le voltage indiqué sur la plaque signalétique de l'appareil correspond bien à celui de votre installation électrique. Si ce n'est pas le cas, adressez-vous à votre revendeur et ne branchez pas l'appareil.
- Cet appareil est destiné à un usage domestique et à être utilisé selon les instructions du manuel.
- Vérifier régulièrement l'état du cordon d'alimentation. Ne jamais utiliser l'appareil si le cordon d'alimentation, la prise ou l'appareil est endommagé.
- L'appareil ne doit pas être placé juste en dessous d'une prise de courant.
- Le cordon d'alimentation ne doit en aucun cas être en contact avec les parties chaudes de l'appareil.
- Ne jamais plonger l'appareil dans l'eau ou tout autre liquide.
- Garder l'appareil à une distance minimum d'un mètre d'objets inflammables tels que les rideaux, textile...
- Ne pas nettoyer l'appareil avec des produits chimiques abrasifs.
- Ne pas introduire d'objets métalliques pointus, ni vos doigts dans l'appareil pour ne pas l'endommager et éviter tout risque de choc électrique.
- Ne jamais utiliser d'autres accessoires que ceux livrés et recommandés par le fabricant. Ceci peut être dangereux et risque d'endommager l'appareil.
- Ne jamais réparer l'appareil vous-même. Vous perdriez le bénéfice de la garantie. Comme tout appareil

électrique, il doit être réparé par une personne qualifiée. Si le câble d'alimentation est endommagé, il doit être remplacé par le fabricant, son service après-vente ou des personnes de qualification similaire afin d'éviter un danger.

- Une réparation nécessitant l'ouverture du radiateur ne peut être faite que par le constructeur ou son réseau de distribution.
- Un moyen de déconnexion du réseau d'alimentation ayant une distance d'ouverture des contacts de tous les pôles doit être prévu dans la canalisation fixe conformément aux règles d'installation.
- Ne pas utiliser cet appareil de chauffage à proximité d'une baignoire, d'une douche ou d'une piscine.

LE FABRICANT NE SAURAIT ÊTRE TENU POUR RESPONSABLE DE LA MAUVAISE UTILISATION DE L'APPAREIL. CONSERVER SOIGNEUSEMENT CE MODE D'EMPLOI AFIN DE POUVOIR VOUS Y REFERER ULTERIEUREMENT.

En ce qui concerne les informations pour l'installation, référez-vous au paragraphe ci-après de la notice.

I / INSTALLATION

Votre appareil doit être uniquement installé en position fixe selon les règles nationales d'installation (pour la France, NFC 15 100)

UTILISATION A L'INTERIEUR UNIQUEMENT

L'installation doit être faite par un électricien qualifié, pour éviter tout danger.

⇒ Un moyen de déconnexion du réseau d'alimentation ayant une distance d'ouverture des contacts de tous les pôles doit être prévu dans la canalisation fixe conformément aux règles d'installation

⇒ Attention: Coupez obligatoirement la fiche de courant au préalable et raccordez les trois conducteurs du câble d'alimentation à un boîtier de raccordement en respectant les polarités ci-dessous :

- Phase : Marron
- Neutre : Bleu
- Fil pilote : Noir

En cas de doute, demandez conseil à un électricien expérimenté avant de réaliser vous-même l'installation pour éviter un danger.

Ne pas installer le radiateur dans une salle de bain.

Lieu de fixation de l'appareil

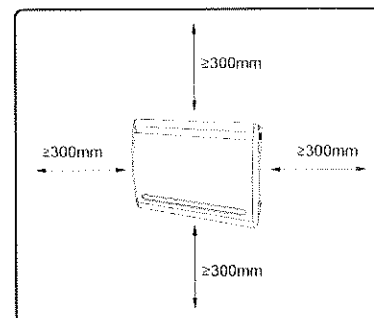

Assurez-vous que les distances par rapport au murs et aux objets soient respectées.

Schéma 1

1 – Percer les trous dans le mur en suivant les étapes schéma 1

Assurez-vous qu'ils soient tous de niveau.

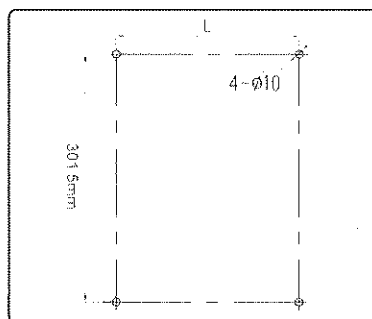

Distance L et M entre les points de fixations

Radiateur	1000W	1500W	2000W
L (mm)	228	378	528

Schéma 2

2 – Placer toutes les chevilles dans les trous du mur, percés à l'étape précédente

3 – Fixer les crochets muraux supérieurs à l'aide des vis

4 – Suspendre le radiateur sur les crochets,

5 – Fixer les crochets inférieurs à l'aide des vis et ainsi plaquer le radiateur au mur

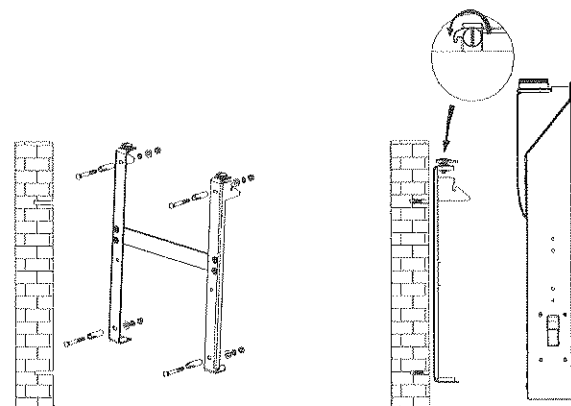

Attention : Avant la mise en marche de l'appareil assurez-vous que le radiateur soit correctement fixé au mur. Si le radiateur n'est pas de niveau, des problèmes peuvent survenir.

II / Entretien :

ETEINDRE L'APPAREIL

Placer le bouton de fonctionnement situé à l'arrière de l'appareil en position « OFF »

Nettoyer avec un chiffon humide doux.

Attention : Ne pas utiliser de produits abrasifs. Ils pourraient endommager l'appareil.

Nettoyer votre appareil au moins une fois par an avec un aspirateur afin de retirer les amas de poussière éventuels.

Ne jamais plonger l'appareil dans l'eau ou tout autre liquide.

III / CARACTERISTIQUES TECHNIQUES

- Ecran Digital LCD
- Réglage de la température par écran digital

- Horloge
- Calendrier hebdomadaire
- 2 modes d'utilisation :
 - Manuel
 - Automatique avec préréglage hebdomadaire
 - Programmateur de 24h, réglage personnalisé.
 - 9 préréglages journaliers différents
 - Fil pilote 6 ordres
- Fonction hors-gel (Maintien de la température à 7°C)

Puissance	Voltage/Fréquence	Classe
1000W	230V~ 50Hz	Class II
1500W	230V~ 50Hz	Class II
2000W	230V~ 50Hz	Class II

IV / DESCRIPTION

1 / le panneau de contrôle



- Bouton on / off



- Réglage de l'heure, du jour et de la température,



- Sélection du mode et des programmes,



- Augmentation du critère sélectionné,



- Diminution du critère sélectionné,

2 / Ecran LCD

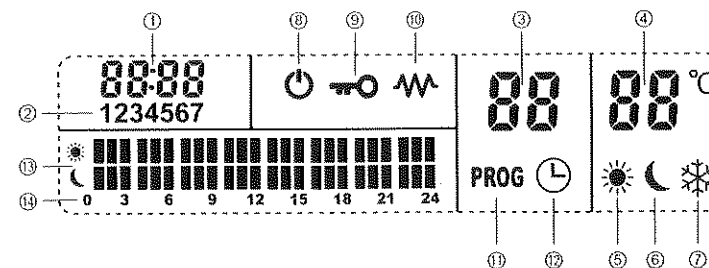

- ① - Heure
- ② - Jour
- ③ - Numéro du programme
- ④ - Température programmée
- ⑤ - Mode confort
- ⑥ - Mode économique
- ⑦ - Mode hors-gel
- ⑧ - Veille
- ⑨ - Verrouillage du radiateur
- ⑩ - Chauffage en marche
- ⑪ - Sélection du programme
- ⑫ - Minuteur
- ⑬ - Contenu des programmes
- ⑭ - Echelle de temps

3 / Fonctionnement

Le radiateur possède trois types de fonctionnement différents.

1. Un fonctionnement libre **Fr** incluant également le minuteur.
2. Une programmation journalière comprenant 9 programmes différents de **P1** à **P9** combinant deux modes de fonctionnement : confort ☀, économique 🌙 et hors-gel ❄.
3. Une programmation hebdomadaire **AU** : affectation d'un programme journalier à chaque jour de la semaine.

V / FONCTIONNEMENT LIBRE

1 – Utilisation :



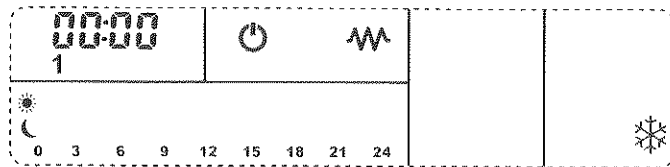



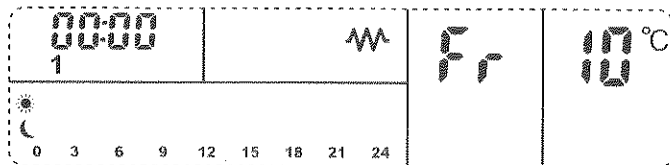



Raccorder l'appareil au secteur, appuyer sur l'interrupteur général situé à l'arrière de l'appareil.







Appuyer sur , l'icône  disparaît. L'appareil est alors en fonctionnement libre *Fr*. Température pré-réglée de 10°C.





2 – Ajustement du jour et de l'heure :

- Presser une fois , les heures clignotent, utiliser ensuite les boutons  et  pour ajuster l'heure,
- Presser une nouvelle fois , les minutes clignotent, utiliser ensuite les boutons  et  pour ajuster les minutes,
- Presser une nouvelle fois , la date clignote, utiliser ensuite les boutons  et  pour choisir le jour : 1- Lundi, 2 – Mardi, 3 – Mercredi, 4 – Jeudi, 5 – Vendredi, 6 – Samedi, 7 – Dimanche.
- Presser une dernière fois  pour confirmer votre choix.



3 – Réglage de la température

Appuyer une fois sur  ou . L'afficheur de température se met à clignoter. Appuyer de nouveau sur  ou  afin d'ajuster la





température désirée. (La température peut être réglée sur une plage allant de 10°C à 35°C).

Après 5 secondes sans action sur les boutons  ou , la température est validée.

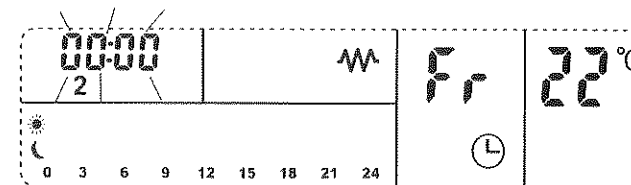
4 – Utilisation du minuteur

Appuyer durant 3 secondes sur , l'icône  apparaît. Au même moment l'afficheur des heures clignote et passe à 00:00.



A l'aide des boutons  et  choisissez la durée de fonctionnement par pas de 30 minutes. Après 5 secondes sans action sur les boutons  ou , la durée est validée.

Une fois la durée du minuteur écoulée, le radiateur se met automatiquement en veille .

Remarque : pour quitter le minuteur appuyer durant 3 secondes sur . Le radiateur repasse en fonctionnement libre *Fr*.

VI / UTILISATION DES DIFFERENTS PROGRAMMES :

1 – Sélection du mode de fonctionnement



AU ; Programme hebdomadaire

P 1 P 9, Programme journalier qui se répète chaque jour

Fr; Fonctionnement libre du radiateur.

Augmenter ou réduire la température à l'aide de  ou 

1- Appuyer une fois sur 

2- Choisir son mode **AU**, **Fr**, **P1-P9** à l'aide de  ou 







3- Appuyer une fois sur  pour confirmer votre choix,

REMARQUE : Si après la sélection du programme aucun bouton du clavier n'est activé durant 5 secondes, la sélection est confirmée automatiquement.







2 – Programme journalier :

Le radiateur dispose de 9 programmes journalier allant de **P1** à **P9**.

Chaque segment -représentant une heure de la journée- peut être affecté au mode de fonctionnement :







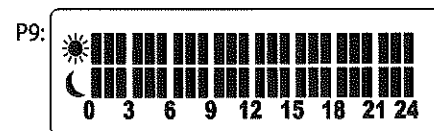
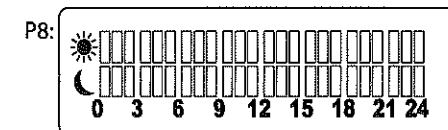
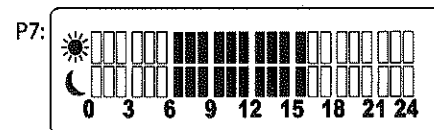
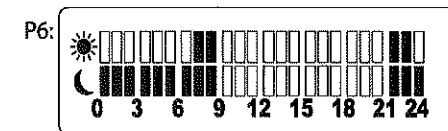
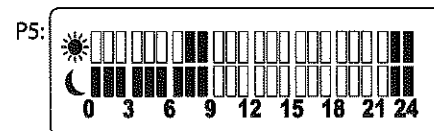
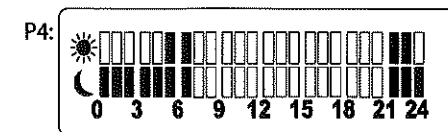
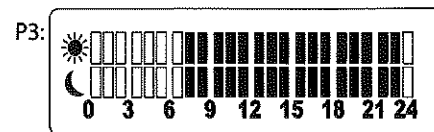
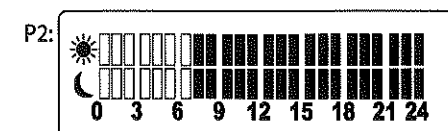
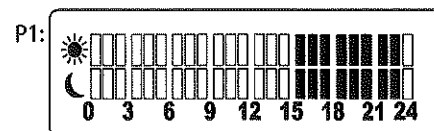

-  pour confort ,
-  pour économique 
-  pour hors-gel 



Les 9 programmes ont été pré-réglés en usine de la manière suivante :

-  pour confort , température de 22°C
-  pour économique , température de 17°C
-  pour hors-gel , température 7°C **(Ce mode ne peut pas être personnalisé !)**





2.1 – Personnalisation des Températures des modes de fonctionnement confort et économique :

- 1- Appuyer sur  durant 3 secondes, l'icône  clignote ainsi que l'indicateur de la température.
- 2- Utiliser ,  pour ajuster la température que désirée pour le mode confort.
- 3- Appuyer sur  pour confirmer votre sélection, l'icône  clignote ainsi que l'indicateur de la température.
- 4- Utiliser ,  pour ajuster la température que désirée pour le mode économique.

- 5- Appuyer sur  pour confirmer votre sélection,
 6- Le radiateur repasse automatiquement en mode confort ,

REMARQUE : Si après la sélection de la température aucun bouton du clavier n'est activé durant 5 secondes, la sélection est confirmée automatiquement.

2.2 – Personnalisation des programmes journaliers :

Appuyer brièvement sur , puis choisissez le programme à personnaliser de **P1** à **P9**, en utilisant , .





1- Appuyer sur  durant 3 secondes, l'icône **PROG** apparaît sur l'écran.

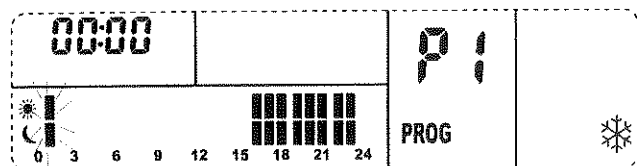

2- Le premier segment  correspondant à 00 : 00 clignote.

Exemple programme P1 :



Utiliser  pour choisir le mode à affecter à cette première heure.

 Pour confort  pour économique  et  pour le mode hors gel )

3- Utiliser  ou  pour passer à l'heure suivante ou antérieure du programme.

Répéter l'opération 2 jusqu'à ce que chaque segment du programme soit personnalisé.

4- Appuyer sur  durant 3 secondes pour confirmer votre programme. l'icône **PROG** disparaît sur l'écran.

REMARQUE : Le nouveau programme remplace l'ancien programme dans la mémoire du radiateur.

Si vos réglages personnels ne vous satisfont pas, vous pouvez retrouver le préréglage d'usine. Eteignez l'appareil en utilisant l'interrupteur situé derrière l'appareil. Pressez ensuite durant 7 secondes la touche  afin de réinitialiser le radiateur.

3 – Programmation hebdomadaire:

1- Appuyer une fois sur .

2- Choisir le programme hebdomadaire **RU** à l'aide de  ou .



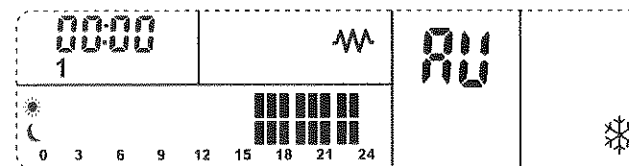

3- Appuyer une fois sur  pour confirmer votre choix,

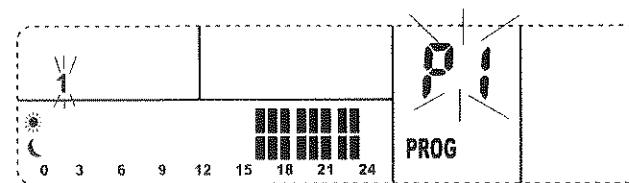

1- Appuyer sur  durant 3 secondes, l'icône **PROG** apparaît sur l'écran.

2- Le chiffre 1, représentant LUNDI et le programme correspondant par exemple à P1 clignotent.



- 3- Affecter à l'aide de  ou  un programme (de P1 à P9) pour le lundi, confirmer votre sélection avec . Le chiffre 2 se met à clignoter -correspondant à Mardi-. Répéter l'opération jusqu'à avoir attribué un programme à chaque jour de la semaine (de 1- LUNDI jusqu'à 7-DIMANCHE)
- 4- Après avoir attribué le programme à 7-Dimanche, confirmer votre sélection avec . l'icône **PROG** disparaît de l'écran.
- 5- Le radiateur fonctionne alors en suivant le nouveau programme hebdomadaire que vous venez de créer.

4 – Fonction fil pilote:

Vérifier que le radiateur est correctement connecté comme indiqué :

Marron	Phase
Bleu/Gris	Neutre
Noir	Fil pilote

Presser  durant 3 secondes pour que le radiateur passe en mode « pilotage ». Le radiateur fonctionne alors suivant les ordres de votre centrale à fil pilote.
L'appareil est un radiateur 6 ordres :

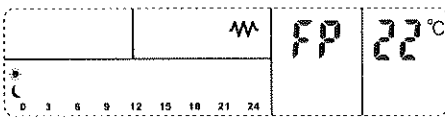
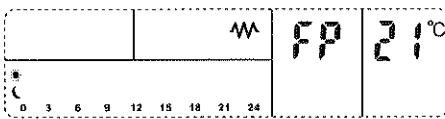
- Confort (22 °C): 
- Confort-1 (21 °C): 

- Confort-2 (20 °C):

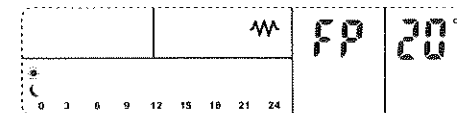

- Economique (17 °C):

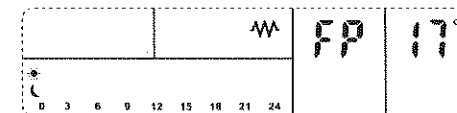

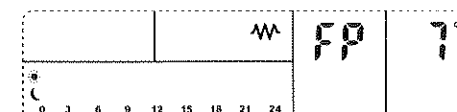

- Hors gel (7 °C):

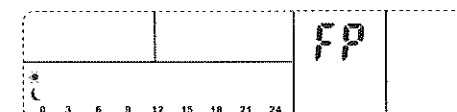

- Arrêt :



Vous pouvez sortir à tout moment de la fonction fil pilote.





Presser une fois  pour mettre le radiateur en veille, ou presser  pendant 3 secondes pour repasser en mode libre **Fr**.

VII / Fonction fenêtre ouverte:

Votre radiateur est équipé de la fonction fenêtre ouverte. Lorsque vous ouvrez la ou les fenêtres longuement, dans la pièce ou se situe le radiateur, un capteur détecte la chute brutale de la température.

Le radiateur s'éteint alors automatiquement et le symbole « FO », clignote sur votre écran.
Le radiateur se rallume automatiquement après 10 minutes. Cependant vous pouvez rallumer manuellement le radiateur avant la fin des 10 minutes en appuyant sur le bouton «  » du radiateur. Le symbole « FO » disparaît alors de L'écran.



Mise en marche de la fonction :

1- Presser  une fois. A l'aide des touches  et , choisissez FO parmi ~~F P L P 9 AU FO~~ Presser  une fois pour confirmer votre choix.

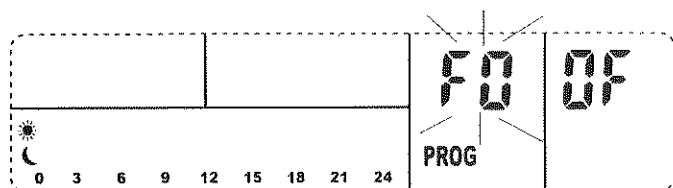
2- Une fois dans le programme fenêtre ouverte, l'écran suivant apparaît :



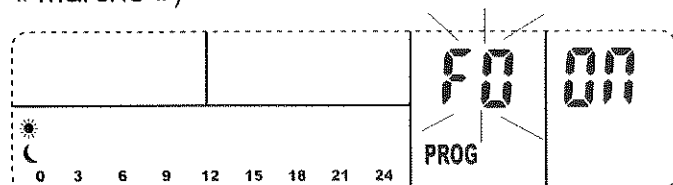

OF signifiant « Arrêt »

A l'aide des touches  et , changer OF en ON, (ON signifiant « marche »)





La fonction fenêtre ouverte est alors en marche.

Presser  une fois pour valider votre choix. Sans pression de votre part sur  pendant 5 secondes, la fonction est validée automatiquement.

VIII / Verrouillage de l'appareil :

Le clavier de l'appareil devient inactif après une minute sans toucher à aucun bouton du clavier de contrôle. L'icône  apparaît.

Pour débloquer l'appareil, maintenez les boutons  et  enfoncés en même temps durant 3 secondes.